

BD8 2018 BLACK SERIES

SETTING SHEET

DRIVER **Takashi Kato** DATE **30.Dec.2017**

CIRCUIT **RC TENGOKU NAGOYA**

- 環境/Place インドア/Indoor アウトドア/Outdoor
- 路面/Track アスファルト/Asphalt カーペット/Carpet
- グリップ/Traction 高い/High 普通/Medium 低い/Low
- 路面状況/Track situation フラット/Flat バンビー/Bump

FRONT

ショックタワー
Shock Tower

低/Low
 スタンダード/Standard



2.0 mm
 mm

1 2 3 4

0mm -1.0mm
 グラファイト/Graphite
 スタンダード/Standard
 2° 4° 6°



1.0 mm

ホイールハブ
Wheel Hubs

3.5 mm
 4.5 mm
 5.0 mm
 5.5 mm

WJ



3.5 mm

サスブロック
Sus Block

FF 1. 2. ③ 4. 5 in/out A. B. C
FR 1 ② 3. 4. 5 in/out A. B. C

一体型/1 Piece 分割型/Separate

FF 0.5 mm
FR 0.5 mm

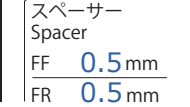

0.5 mm

バンプステア
Bump Steer

0.5 mm



0.5 mm

センターリンク/Center Link

0.5 mm



0.5 mm

ホイールベース/Wheelbase

0.7 mm

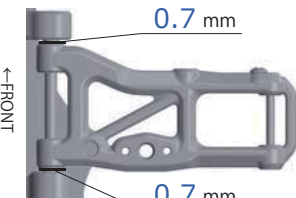

0.7 mm

ショート グラファイト
Short Graphite
 スタンダード グラファイト
Standard Graphite

0.7 mm

車高
Ride Height

4.6 mm

キャンバー
Camber Angle

2.0°

キャスター/Caster Angle

2° ④ 6°

スタビ/Sway Bar

1.0 1.1 1.2
 1.3 1.4 1.5
 1.6 mm

ドループ/Droop
サスアーム外下/Arm

9.5 mm

トール角
Toe Angle

-1.0°

ステアリングリミッター
Steering Limiter

⑧ 8.5 9.0

ショック/shock absorber

- ノーマル/Normal
 ショート/Short

オイル/Oil
RP32.5

ピストン/Piston
1 2 3 ④ 穴/Holes mm

スプリング/Spring
YOKOMO PINK

ブラダー/Bladder
B7-8DF16

Oリング/O-ring
① 2 個

リバウンド/Rebound %

REAR

グラファイト
Graphite
 アルミ
Aluminium

ギア/Gear
Oil # **5000**



ショックタワー
Shock Tower

低/Low
 スタンダード/Standard

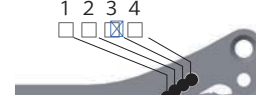

2.0 mm
 mm

0.5 mm

BD7 BD8

WJ SJ

ホイールハブ
Wheel Hubs

4.5 mm
 5.0 mm
 5.5 mm

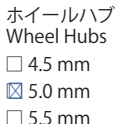

5.0 mm

サスブロック
Sus Block

RF 1. 2. 3. 4 ⑤
RR 1. 2. ③ 4. 5

一体型/1 Piece
 分割型/Separate

in/out A. B. C
in/out A. B. C

RF 1.0 mm
RR 1.0 mm



1.0 mm

ホイールベース/Wheelbase

mm

mm

2.0 mm

mm

0.2 mm

41.5mm
 40.5mm
 39.5mm

ショート グラファイト
Short Graphite
 スタンダード グラファイト
Standard Graphite

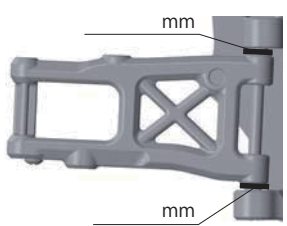

2.0 mm

車高
Ride Height

4.6 mm

キャンバー
Camber Angle

2.5°

スタビ/Sway Bar

1.0 1.1 1.2
 1.3 1.4 1.5
 1.6 mm

ドループ/Droop
サスアーム外下/Arm

9.0 mm

トール角
Toe Angle

メモ/Notes
エクストラハードアーム使用

ショック/shock absorber

- ノーマル/Normal
 ショート/Short

オイル/Oil
RP32.5

ピストン/Piston
1 2 3 ④ 穴/Holes mm

スプリング/Spring
YOKOMO SILVER

ブラダー/Bladder
B7-8DF16

Oリング/O-ring
① 2 個

リバウンド/Rebound %

OTHER

メインシャーシ Main Chassis	<input type="checkbox"/> カーボン/Carbon Graphite <input checked="" type="checkbox"/> アルミ/Aluminium
モーター Motor	G★STYLE GRANDSLUM Evo 17.5T
スパーク Spur Gear	110T
ピニオンギア Pinion Gear	43T
バッテリー Battery	G★STYLE GRANDSLUM 6000HV
アンプ ESC	YOKOMO
ボディ Body	TeamBomber TB-200S S-LightWait
ウイング Wing	STANDARD

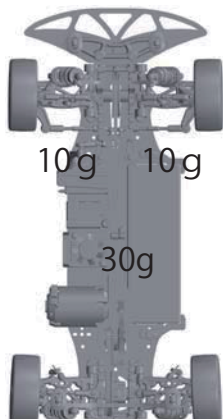

FRONT	
タイヤ/Tire	SOREX 32R
インナー/Insert	YOKOMO 039M
ホイール/Wheel	YOKOMO PRECISION
トラクション/Tire Treatment	V3
メモ/Notes	

REAR	
タイヤ/Tire	SOREX 32R
インナー/Insert	YOKOMO 039M
ホイール/Wheel	YOKOMO PRECISION
トラクション/Tire Treatment	V3
メモ/Notes	