

BD8

2018 BLACK SERIES

SETTING SHEET

DRIVER _____ DATE . . .

CIRCUIT

- 環境/Place インドア/Indoor アウトドア/Outdoor
- 路面/Track アスファルト/Asphalt カーペット/Carpet
- グリップ/Traction 高い/High 普通/Medium 低い/Low
- 路面状況/Track situation フラット/Flat バンピー/Bump

FRONT

ショック タワー
Shock Tower

- 低/Low
- スタンダード/Standard

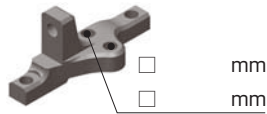

バンブステア
Bump Steer



センターリンク/Center Link



ホイールベース/Wheelbase

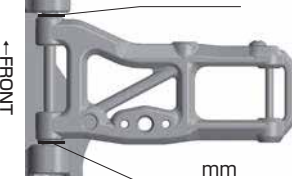

- ショート グラファイト Short Graphite
- スタンダード グラファイト Standard Graphite

車高
Ride Height

キャンバー
Camber Angle

キャスター/Caster Angle
2° 4° 6°

スタビ/Sway Bar
1.0 1.1 1.2
1.3 1.4 1.5
1.6

ドループ/Droop
サスアーム外下/Arm

トー角
Toe Angle

ステアリング リミッター
Steering Limiter
8.0 8.5 9.0

ショック/shock absorber

- ノーマル/Normal
- ショート/Short

オイル/Oil

ピストン/Piston
1 2 3 4 穴/Holes

スプリング/Spring

ブラダー/Bladder

Oリング/O-ring
1 2 個

リバウンド/Rebound %

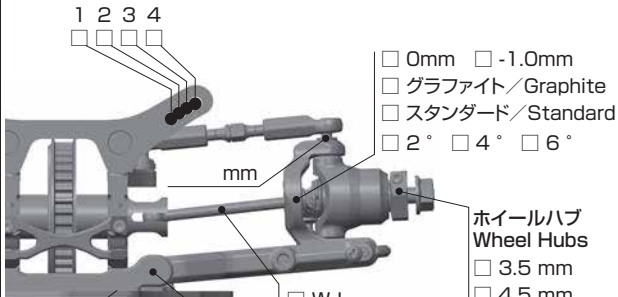

スペーサー
Spacer

FF _____ mm
FR _____ mm

サブブロック
Sus Block

FF 1 . 2 . 3 . 4 . 5 in / out A . B . C
FR 1 . 2 . 3 . 4 . 5 in / out A . B . C
 一体型/1 Piece 分割型/Separate

ホイールハブ
Wheel Hubs
3.5 mm
4.5 mm
5.0 mm
5.5 mm

REAR

- グラファイト Graphite
- アルミ Aluminium

ギア/Gear
Oil #

ショック タワー
Shock Tower

- 低/Low
- スタンダード/Standard

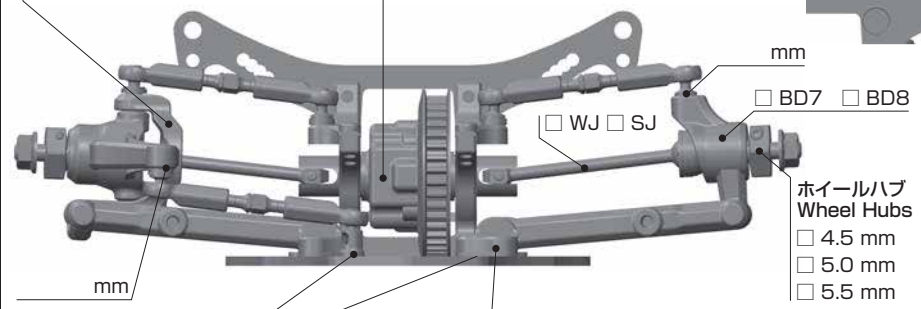
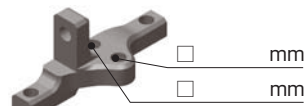
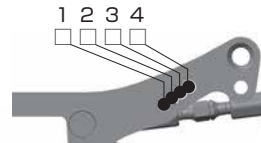

スペーサー
Spacer
RF _____ mm
RR _____ mm

サブブロック
Sus Block

RF 1 . 2 . 3 . 4 . 5 in / out A . B . C
RR 1 . 2 . 3 . 4 . 5 in / out A . B . C
 一体型/1 Piece 分割型/Separate

ホイールハブ
Wheel Hubs
4.5 mm
5.0 mm
5.5 mm

車高
Ride Height

キャンバー
Camber Angle

スタビ/Sway Bar
1.0 1.1 1.2
1.3 1.4 1.5
1.6

ドループ/Droop
サスアーム外下/Arm

トー角
Toe Angle

メモ/Notes

ショック/shock absorber

- ノーマル/Normal
- ショート/Short

オイル/Oil

ピストン/Piston
1 2 3 4 穴/Holes

スプリング/Spring

ブラダー/Bladder

Oリング/O-ring
1 2 個

リバウンド/Rebound %

ホイールベース/Wheelbase

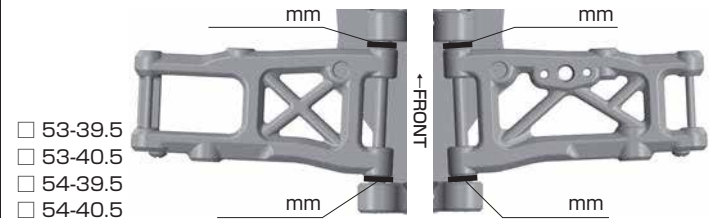

- 41.5mm
- 40.5mm
- 39.5mm

- ショート グラファイト Short Graphite
- スタンダード グラファイト Standard Graphite

OTHER

- メインシャーシ Main Chassis カーボン/Carbon Graphite アルミ/Aluminum
- モーター Motor
- スパークギア Spur Gear
- ピニオンギア Pinion Gear
- バッテリー Battery
- アンプ ESC
- ボディ Body
- ウイング Wing

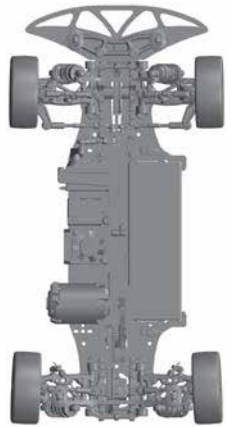

FRONT

タイヤ/Tire

インナー/Insert

ホイール/Wheel

トラクション/Tire Treatment

メモ/Notes

REAR

タイヤ/Tire

インナー/Insert

ホイール/Wheel

トラクション/Tire Treatment

メモ/Notes